

# | elements

Boating-, Caravan- und Reisemobilzubehör  
Grifflösungen | Funktionsgriffe | Schlosslösungen



# Überzeugend. Auf der ganzen Linie.

Convincing. In every aspect.

Convaincant. Sur toute la ligne.

Als kreativer, zuverlässiger Partner der Möbelindustrie bietet confurn viel mehr als Griffe, Knöpfe und Beschläge. confurn steht für innovative, maßgeschneiderte Lösungen von der Produktentwicklung über die wirtschaftliche Serienproduktion und optimale Qualitätssicherung bis hin zur termingerechten Lieferung. Sagen Sie uns, womit wir Sie überzeugen können. Wir freuen uns auf Ihre Herausforderung!

Being a creative and reliable partner to the furniture industry, confurn offers much more than just handles, knobs and fittings. confurn stands for innovative, customized solutions including all the processes from product development over commercial mass production and thorough quality assurance up to on-schedule deliveries. Simply let us know how we can convince you. We look forward to your challenge!

En tant que partenaire créatif et fiable de l'industrie du meuble, confurn offre bien plus que des poignées, des boutons et des ferrures. confurn est également synonyme de solutions innovantes et personnalisées allant du développement de produits en passant par la production à l'échelle commerciale combinée à une assurance qualité optimale jusqu'à une livraison fiable et ponctuelle. Dites-nous tout simplement comment nous pouvons vous convaincre. Nous relèverons le défi !



## Erfolg aus Erfahrung und Ideen.

Success through experience and ideas.  
Succès grâce à l'expérience et aux idées.

Seit mehr als 30 Jahren liefert confurn Beschläge und Komponenten für verschiedenste Anwendungsbereiche – ganz nach Bedarf sowohl in kleinsten Stückzahlen als auch in Großserien. Durch umfassende Marktkenntnis, immer neue Ideen und Know-how auf dem aktuellsten Stand, erfüllen unsere Mitarbeiter auch ganz spezielle Ansprüche absolut präzise.

confurn has been supplying fittings and components to several application fields for over 30 years – and this from customized unique pieces to serial production. Thanks to our rich and extensive experience within the furniture market, our continuous development of new ideas and the most up-to-date know-how, our staff is used to meet even special requirements with absolute precision.

Depuis plus de 30 ans confurn fournit des ferrures et des composants destinés à divers champs d'application en couvrant tous les besoins, de la fabrication à petites quantités jusqu'à la grande série. Grâce à de longues années d'expérience sur le marché de l'ameublement, de nouvelles idées continuellement développées et une expertise constamment renouvelée et actualisée, notre personnel est hautement qualifié pour répondre aux exigences particulières. Et cela de manière absolument précise.



## Service und Logistik mit System.

Service and logistics with a system.  
Service et solutions logistiques ayant du système.

Kundenorientiertes Denken geht für uns weit über das fertige Produkt hinaus. Ein leistungsfähiges Logistik- und Lagerhaltungssystem mit ausgewählten Zulieferern und Speditionspartnern, garantiert jederzeit und weltweit eine termingerechte und sichere Belieferung.

For us, customer-oriented thinking is much more than just the finished product. Our efficient logistics and inventory management system includes well chosen suppliers and forwarding partners. This guarantees fast and timely deliveries anywhere in the world.

Pour nous, la pensée orientée vers le client représente beaucoup plus que le produit fini. Nos systèmes logistiques et de stockage efficaces ainsi que la coopération avec des sous-traitants et des transporteurs bien choisis, garantissent une livraison rapide et fiable à tout moment et à chaque endroit dans le monde.



## Qualität und Design nach Maß.

Custom-made quality and design.  
Qualité et design sur mesure.

Die enge partnerschaftliche Zusammenarbeit mit unseren Kunden ermöglicht es uns, Wünsche und Markterfordernisse direkt in die Entwicklungs- und Fertigungsprozesse einfließen zu lassen. Antizipation von möglichen Schwachstellen, prozessbegleitende Überwachung von Vorgaben und strenge Endkontrollen gewährleisten bei allen Komponenten und Lösungen ein beispielhaft hohes Qualitäts- und Designniveau.

Due to the close cooperation with our customers we are able to directly integrate special requests and market requirements into the development and manufacturing processes. The anticipation of possible weak points, monitoring of process specifications as well as stringent final inspections allow us to achieve an exemplary high level of quality and design for all our components and solutions.

Grâce à la coopération étroite avec nos clients nous sommes en mesure d'intégrer chaque demande spéciale ou exigence particulière du marché directement dans nos processus de développement et de fabrication. L'anticipation de points faibles potentiels, le suivi continu des spécifications de processus et des contrôles fins rigoureux nous permettent d'obtenir un niveau très élevé en matière de qualité et de design pour l'ensemble de nos composants et solutions.



# Optimale Lösungen für alle Bereiche



Reisemobile











Boote

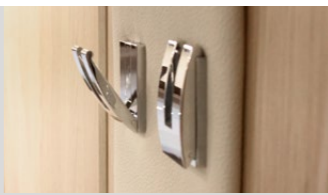

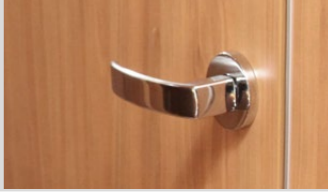
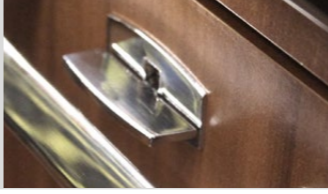
Wohnwagen

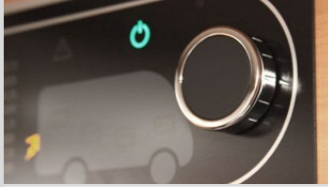

Freizeit

06		Türeinstiegsgriffe	34		Garderoben-haken
9		Funktionsgriffe • Snap In	38		Klinkensysteme
14		Hakenverriegelung • Hook In	42		Kabel-durchführungen
16		Funktionsknöpfe • Push In Plus • Snap In	45		Multifunktionale Lösungen • Leuchten • Relingsysteme • Thekenbeschläge • Glaswandhalter • Multifunktionsknopf • Rangiergriffe
22		Schlosssysteme • Push In Plus • Push In Evolution			
30		Griffleisten • mit Funktion • ohne Funktion	52		TFT-Halterung



Weitere Griffkataloge:  
• Metallgriffe  
• Metallgriffe Neuheiten

# Türeinstiegsgriffe



## Treten Sie ein.

Der erste Handgriff in das neue Reisemobil oder den neuen Wohnwagen wird der, an den Türeinstiegsgriff sein. Eine Visitenkarte die dem ersten Eindruck von Qualität und Design standhalten muss.

Confurn entwickelt in Zusammenarbeit mit seinen Kunden die perfekten Lösungen für die Gestaltung dieses wichtigen Zubehörteils, sei es ein bestimmtes Maß, ein Design, das sich dem Interior anpasst, dezente oder flächige Beleuchtung oder unterschiedliche Oberflächen.

Lassen Sie Ihre "Visitenkarte" professionell entwickeln, denn nur so passt sie optimal in Ihr Produkt.



ART.-NO.	⊕ ⊖	↕	↔	📦	🔌	🔧
56168.****	450	51	493	33	M6/11	10

Lederimitat und LED



ART.-NO.	⊕ ⊖	↕	↔	📦	🔌	🔧
56120.****	460	50	491,3	35	M 6/12	10

Lederimitat und LED  
Möglichkeit der Befestigung von vorne (mit Muffen)  
Exklusivmodell - auf Anfrage



ART.-NO.	⊕ ⊖	↕	↔	📦	🔌	🔧
56269.****	406	53	445	36,8	Ø 5,5	

Lederimitat und LED  
Exklusivmodell - auf Anfrage



ART.-NO.	⊕ ⊖	↕	↔	📦	🔌	🔧
56268.****	406	53	445	36,8	Ø 5,5	

LED  
Exklusivmodell - auf Anfrage





ART.-NO.						
56222.****	460/410	53,7	475,4	30	M5/12	16

Möglichkeit der Befestigung von vorne (mit Muffen)  
Exklusivmodell - auf Anfrage



ART.-NO.						
56212.****	510/460	53,7	525,4	31,5	M5/12	16

Möglichkeit der Befestigung von vorne (mit Muffen)  
Exklusivmodell - auf Anfrage



ART.-NO.						
56041.****	320	55	340	30	Ø 5,0	16

Exklusivmodell - auf Anfrage



ART.-NO.						
56104.****	406	47,3	416,2	28	Ø 4,5	30

Exklusivmodell - auf Anfrage

# Funktionsgriffe



## Geschlossenes System.

confurn bietet eine Vielfalt an Funktionsgriffen mit dazugehörigen Schlosslösungen.

Durch die enge Zusammenarbeit mit unseren Kunden gelingt es, innovative Technik, durchdachte Funktion und perfektes Design in Einklang zu bringen.

Wir betrachten das ganze System, nicht nur eine Komponente. So gelingt es, auch komplexe Lösungen umzusetzen, Funktionsgriffe mit dem passenden Schlosssystem anzubieten und Ihren Caravan oder Ihr Boot damit optimal auszustatten. Eine Übersicht passender Schlosssysteme finde Sie auf Seite 26.





ART.-NO.						
56106.****	224	35	234	22	M4/6	200

Schlosssystem Snap In



ART.-NO.						
56025.****	192	30	210	22	M4/9	40

Bügelgriff inkl. Funktionsknopf mit angespritztem Stößel  
Schlosssystem Snap In



ART.-NO.						
56073.****	160	31	194	17	M4/7	72
56200.****	160	31	194	17	M4/7	72

(1) Für gerade Klappen  
(2) Für gewölbte Klappen  
Schlosssystem Snap In



ART.-NO.						
56225.****	224	27	260	14	M4	20

Exklusivmodell - auf Anfrage



ART.-NO.						
56219.****	160	31	194	17	M4/7	60

Schlosssystem Snap In



ART.-NO.						
56238.****	224	27	264	28,1	M4/7,5	20

Exklusivmodell - auf Anfrage



ART.-NO.						
56220.****	64	2,5	100	17		432

Dekoleiste für 56219.0083



ART.-NO.						
56255.****	186	27,6	196	13,5	M4/6	

Funktionsgriff "INTEGRO"  
Mit Hakenverriegelung



ART.-NO.						
56045.****	192	30	210	22	M4/9	

Bügelgriff inkl. Funktionsknopf  
Schlosssystem Snap In



ART.-NO.						
56046.****		43,9	22	26,9	M4	175

Knopf inkl. Funktion und angespritztem Stößel  
Schlosssystem Snap In  
Exklusivmodell - auf Anfrage



ART.-NO.						
56141.****	128	30	210	29,5	M 6 / 9	80

Bügelgriff inkl. seitlichem Funktionsknopf  
Schlosssystem Snap In



ART.-NO.						
56050.****	160	38,6	184	19,3	M 4 / 10	72

Zweiteiliger Bügelgriff mit innenliegender Funktion  
Schlosssystem Snap In

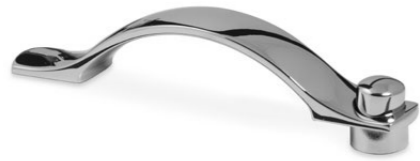

ART.-NO.						
56208.****	96	29	151		M 4	

Bügelgriff inkl. seitlichem Funktionsknopf  
Schlosssystem Snap In



ART.-NO.						
56214.****	160	37	197	18,2	M 4	100

Exklusivmodell - auf Anfrage



ART.-NO.						
56139.****	128	24	158	19	M 4	80

Bügelgriff inkl. Funktionsknopf  
Schlosssystem Snap In



ART.-NO.						
56237.****	160	37	188	13,4	M 4 / 13,5	100

Exklusivmodell - auf Anfrage



ART.-NO.						
56142.****	160	25	194	22	M 4 / 6	

Bügelgriff inkl. mittigem Funktionsknopf  
Schlosssystem Snap In



ART.-NO.						
56103.****	32	23,3	155	32,2	M 4 / 6,5	100

Griff Funktion  
Schlosssystem Snap In



ART.-NO.						
56131.****	128	33,7	144		M 4	80

Bügelgriff inkl. Funktionsknopf  
Schlosssystem Snap In



ART.-NO.						
56024.****	32	24	80	32	M 6 / 12	120

Muschelgriff inkl. Funktionsknopf  
Schlosssystem Snap In

# Hakenverriegelung



**Funktioniert.**

Ähnlich den Funktionsgriffen bieten die Hakenverriegelungen ein technisches Verschließen Ihres Möbelements.

Allerdings optisch wesentlich kleiner und gezielter steht hier die reine Funktion im Vordergrund. Verbunden mit einem Schließwinkel also eine optimale Lösung um möglichst platzsparend und optisch dezent Ihr Möbel sicher zu verschließen.

Eine weitere Möglichkeit ist der Einsatz einer Hakenverriegelung im Zusammenspiel mit Ihrer gewählten Grifffamilie. Bei einem geeigneten Griff kann die Verriegelung hinter den Einfass platziert werden. Somit wird optisch die Grifffamilie nicht durch einen Funktionsgriff gestört und die Möbelgestaltung bleibt einheitlich.



ART.-NO.						
56351.****	18	23	48	24,8	Ø 3,70	

"Hook In" Griff



ART.-NO.						
56907.****	32	21,1	43	max 58,6	Ø 5,8	200
56267.****	32	21,1	43	63,1	Ø 5,8	200

Exklusivmodell - auf Anfrage



ART.-NO.						
56918.****	32	21,1	43	max 58,6	Ø 5,8	200

Exklusivmodell - auf Anfrage



ART.-NO.						
56911.****	32	21,6	45		M4/6	200

Exklusivmodell - auf Anfrage



ART.-NO.						
56914.****	32	21,1	43	max 58,6	Ø 5,8	500

Kunststoff



# Funktionsknöpfe



## Schließlich.

Ähnlich den Funktionsgriffen bieten die Funktionsknöpfe ein technisches Verschießen Ihres Möbelements.

Optisch wesentlich kleiner und gezielter steht hier die reine Funktion und das Design im Vordergrund. Eine optimale Lösung um möglichst platzsparend und optisch dezent Ihr Möbel sicher zu verschließen.

Eine weitere Möglichkeit ist der Einsatz eines Funktionsknopfes im Zusammenspiel mit Ihrer gewählten Grifffamilie. Bei einem geeigneten Griff kann die Verriegelung hinter den Einfass platziert werden. Somit wird optisch die Griffamilie nicht durch einen Funktionsgriff gestört und die Möbelgestaltung bleibt einheitlich.



ART.-NO.						
56353.****		35,5	41,5	25,2		

Funktionsknopf "Evolution"  
Neuentwickelter Funktionsknopf für das Push In "Evolution" Schloss 56356.\*\*\*\*



ART.-NO.						
56354.****		35	40,8	25,3		

Funktionsknopf "Evolution"  
Neuentwickelter Funktionsknopf für das Push In "Evolution" Schloss 56356.\*\*\*\*



ART.-NO.						
56355.****		24,6	42	25,3		

Funktionsknopf "Evolution"  
Neuentwickelter Funktionsknopf für das Push In "Evolution" Schloss 56356.\*\*\*\*





ART.-NO.						
56174.****	48	20,5	80	17,5	M 4	200
56175.****		28	37	10,5	M 6/8	200

Druckknopf mit Rosette  
Schlosssystem Push In Plus  
Exklusivmodell - auf Anfrage



ART.-NO.						
56126.****	48	37	65	21	M 6/8	160

Eckiger Push In, Betätigung mittig  
Schlosssystem Push In Plus  
Exklusivmodell - auf Anfrage



ART.-NO.						
56130.****	32	37	65	21	M 6/8	160

Eckiger Push In, Betätigung seitlich  
Schlosssystem Push In Plus  
Exklusivmodell - auf Anfrage



ART.-NO.						
56163.****	23,5	35	35	19		120/30

Push In Knopf mit Gewindestift  
Schlosssystem Push In Plus



ART.-NO.						
56196.****		38	38	23,7	M 6/8	50

Druckknopf mit Rosette  
Schlosssystem Push In Plus



ART.-NO.						
56207.****		38	38	23,7	M 6/8	50

Druckknopf mit Rosette  
Schlosssystem Push In Plus



ART.-NO.						
56205.****		38	38	23,7	M 6/8	50

Druckknopf mit Rosette  
Schlosssystem Push In Plus



ART.-NO.						
56206.****		38	38	23,7	M 6/8	50

Druckknopf mit Rosette  
Schlosssystem Push In Plus



ART.-NO.						
56258.****		38	38	22,2	M 6/8	50

Druckknopf mit Rosette  
Kunststoff  
Schlosssystem Push In Plus





ART.-NO.						
56227.****	48	28	60	20	M4 / 8	50
56226.****		20	40,5	16,5	M6 / 10	50

Für 16 mm Platten | Schlosssystem Push In Plus  
Exklusivmodell - auf Anfrage



ART.-NO.						
56231.****	48	28	60	16	M4 / 8	50
56226.****		20	40,5	16,5	M6 / 10	50

Für 14 mm Platten | Schlosssystem Push In Plus  
Exklusivmodell - auf Anfrage



ART.-NO.						
56228.****		28	60	21,5	M4 / 8	50
56226.****		20	40,5	16,5	M6 / 10	50

Für gewölbte Platten | Schlosssystem Push In Plus  
Exklusivmodell - auf Anfrage



ART.-NO.						
56033.****						

Druckknopf mit Rosette  
Schlosssystem Snap In

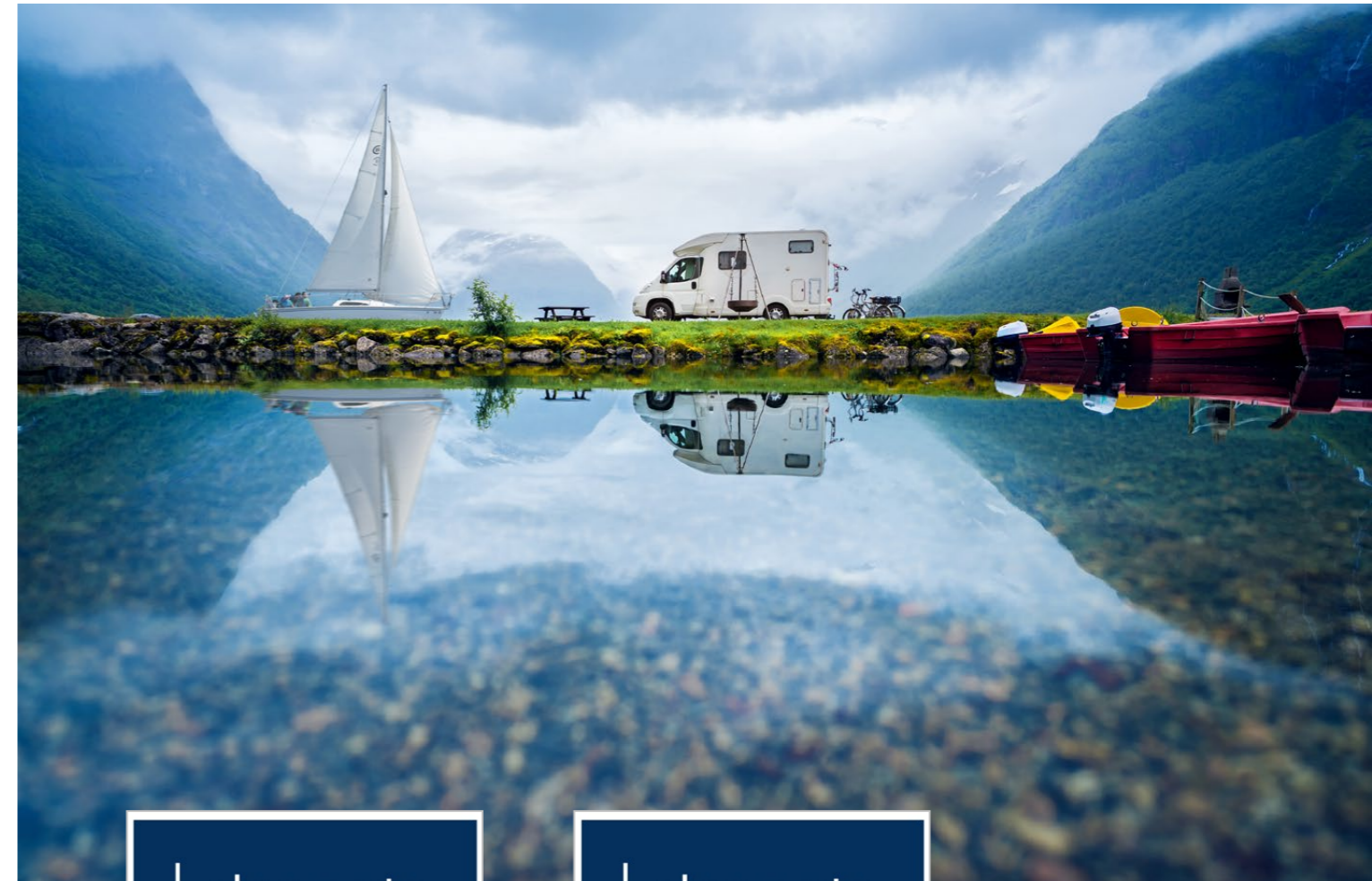

Weitere Griffkataloge:

- Metallgriffe
- Metallgriffe Neuheiten

# Schlosssysteme

Schließwinkel  
Klappenbeschläge

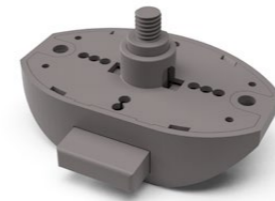

ART.-NO.

56356.\*\*\*\*

Schlosssystem Push In "Evolution"

Neuentwickeltes Funktionsschloss mit sehr flacher Bauhöhe

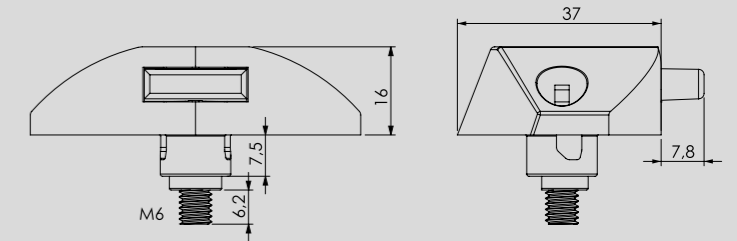

### Arbeit im Hintergrund.

Versteckt und doch unverzichtbar: Die Schloßsysteme verrichten die eigentliche Arbeit bei allen technisch verschließbaren Möbelteilen. Qualitativ hochwertiger Mechanismus ist hier der Standard um eine Langlebigkeit des kompletten Systems zu gewährleisten.

Dabei ist der Fokus unserer Entwicklungen immer auch auf Leichtigkeit des Materials und Platzersparnis im Inneren des Möbels gerichtet.

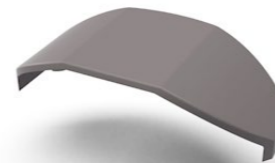

ART.-NO.

56357.\*\*\*\*

Abdeckkappe für 56356.\*\*\*\* Push In "Evolution"

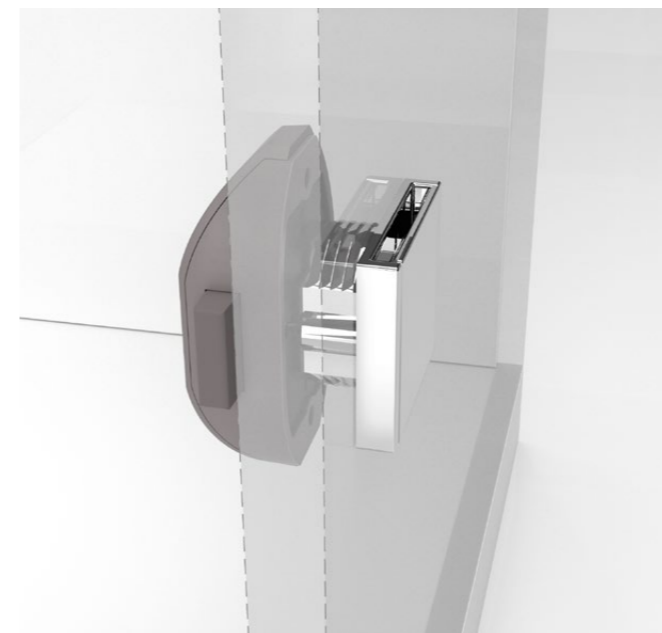





ART.-NO.

56123.0300

Schlosssystem Push In Plus V 1 mit M6 Gewindestift  
Standardmäßig für 16 mm Plattenstärke  
Für weitere Frontstärken auf Anfrage



ART.-NO.

56107.\*\*\*\*

Schlosssystem Snap In mit Stößel  
Für Griffe mit innenliegender Funktion



ART.-NO.

56123.0400

Schlosssystem Push In Plus V 2 mit M6 Gewindebohrung  
Standardmäßig für 16 mm Plattenstärke  
Für weitere Frontstärken auf Anfrage



ART.-NO.

56215.\*\*\*\*

Schlosssystem Snap In mit Stößel  
Für Griffe mit innenliegender Funktion  
Für 22 mm Platten



ART.-NO.

56166.\*\*\*\*

Aufbaurahmen 1 mm, für Push In Plus Schloss V 1 und V 2  
Für 15 mm Plattenstärke



ART.-NO.

56026.\*\*\*\*

Schlosssystem Snap In mit Stößel



ART.-NO.

56229.\*\*\*\*

Aufbaurahmen 3 mm, für Push In Plus Schloss V 1 und V 2  
Für 13 mm Plattenstärke







ART.-NO.

56031.\*\*\*\*

Schlosssystem Snap In ohne Stößel

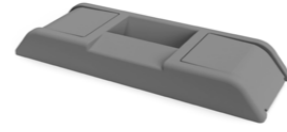
Funktionsgriff	Schloss
	56120.****
	56073.****
	56200.****
	56219.****
	56025.****
	56045.****
	56103.****
	56024.****
	56046.****
	56141.****
	56208.****
	56139.****
	56142.****
	56131.****
	56050.****
	56214.****
	56237.****
	56225.****
	56238.****

Funktionsknopf	Schloss
	56174.****
	56175.****
	56126.****
	56130.****
	56163.****
	56196.****
	56207.****
	56205.****
	56206.****
	56258.****
	56227.****
	56226.****
	56231.****
	56226.****
	56228.****
	56226.****
	56033.****
	56353.****
	56354.****
	56355.****

	<p>ART.-NO.</p> <p>56352.****</p> <p>Schließwinkel mit Abdeckklappen für die Verschraubungen</p>
	<p>ART.-NO.</p> <p>56080.****</p> <p>Schließwinkel</p>
	<p>ART.-NO.</p> <p>56089.****</p> <p>Schließwinkel mit Dämpfer und Doppelfederstößel für gebogene Klappen</p>
	<p>ART.-NO.</p> <p>56099.****</p> <p>Schließwinkel mit Dämpfer und Doppelfederstößel für gerade Klappen</p>
	<p>ART.-NO.</p> <p>56199.****</p> <p>Schließwinkel Grau, RAL 7005 Exklusivmodell - auf Anfrage</p>





ART.-NO.

56230.\*\*\*\*

Schließwinkel



ART.-NO.

56115.\*\*\*\*

Klappenbeschlag geschlossen 3-teilig



ART.-NO.

54000.0501

Schließwinkel oben



ART.-NO.

56904.\*\*\*\*

Klappenbeschlag - Zapfenaufnahme / Abdeckung



ART.-NO.

54000.0601

Schließwinkel unten



ART.-NO.

56117.\*\*\*\*

Zapfenplatte für gerade Türen



ART.-NO.

54002.0000

Schließwinkel oben



ART.-NO.

56144.\*\*\*\*

Zapfenplatte für gebogene Türen



ART.-NO.

56908.\*\*\*\*

Schließwinkel  
ABS, lichtgrau uni  
Exklusivmodell - auf Anfrage

# Griffleisten

## mit & ohne Funktion



### Passt sich an.

Griffleisten eignen sich hervorragend, um die Linienführung Ihrer Möbelemente zu unterstützen. Sei es an Schubladen, Türen oder Klapptüren, es gibt keinerlei störende Elemente auf der Frontfläche. Die Griffleisten passen sich an.

Wir bieten Ihnen eine Vielzahl an Designs, in unterschiedlichen Oberflächen, variablen Längen, mit und ohne Schließfunktion an.

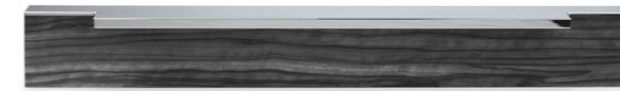

ART.-NO.						
53008.****		10	variabel	37		50 / 100

Exklusivmodell - auf Anfrage



ART.-NO.						
53003.****		17	variabel	40		40

Exklusivmodell - auf Anfrage



ART.-NO.						
53004.****		20,1	variabel	43		

Exklusivmodell - auf Anfrage



ART.-NO.						
53002.****		25,4	variabel	27,14		50

Exklusivmodell - auf Anfrage

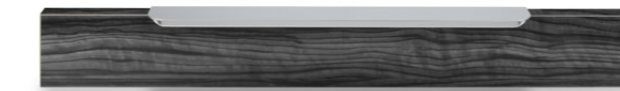

ART.-NO.						
53007.****		17,4	380	40		100

Exklusivmodell - auf Anfrage

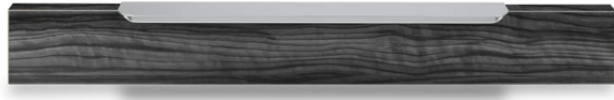

ART.-NO.						
54000.0101		11,8	380	40,5		40
54000.0102		11,8	433	40,5		40

Griffleiste mit Funktion  
Exklusivmodell - auf Anfrage

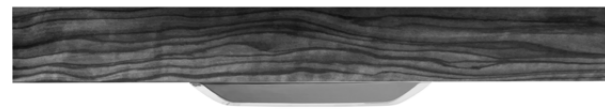

ART.-NO.						
54001.****		24	194	18,5		60

Griffleiste mit Funktion  
Exklusivmodell - auf Anfrage

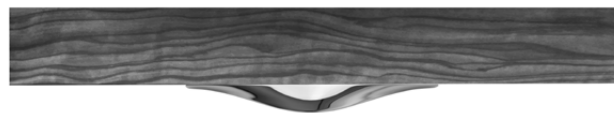

ART.-NO.						
54003.****		25	200	22,1		60

Griffleiste mit Funktion  
Exklusivmodell - auf Anfrage

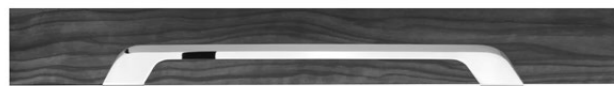

ART.-NO.						
54004.****			312	47,8		40

Griffleiste mit Funktion  
Exklusivmodell - auf Anfrage



Griffleisten mit Funktion





# Garderobenhaken



### Hoch hinaus.

Platzsparende Lösungen sind gerade im Bereich Caravan und Boote extrem wünschenswert. Eine elegante Möglichkeit um tägliche Kleidung, Handtücher oder aufhängbare Gegenstände zu platzieren, sind unsere Garderobenhaken.

Sei es dezent schmal geschnitten oder praktisch und einklappbar - Sie werden hier Ihre passende Lösung finden.

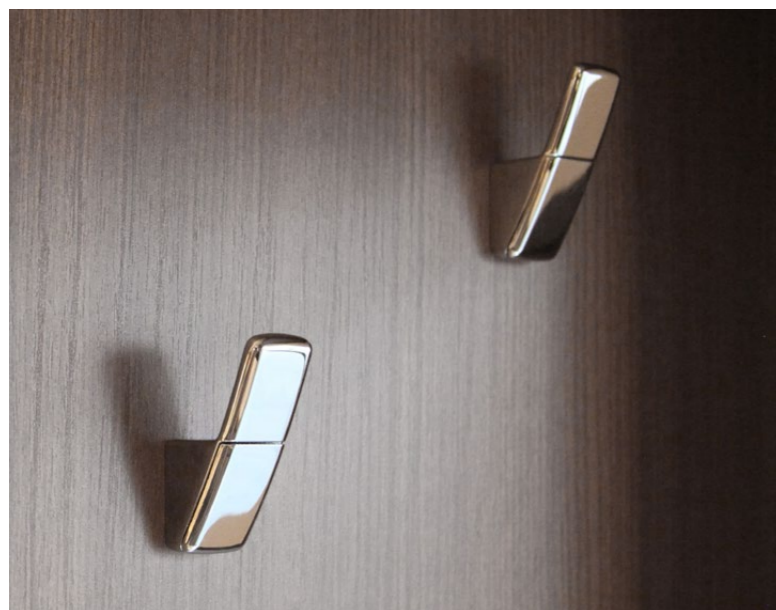

ART.-NO.						
56359.****	10	65,4	20	29	Ø 4,2	

Garderobenhaken  
Mit zusätzlichem Klapphaken, innenliegend



ART.-NO.						
56350.****	12	58	24,5		Ø 4,2	

Garderobenhaken zweiteilig



ART.-NO.						
56192.****	22	68,3	40,5	17,1	Ø 4,6	60 / 15

Garderobenhaken zweiteilig  
Zamak



ART.-NO.						
56252.****	18	65	21	14	Ø 4,6	



ART.-NO.						
56253.****	27	70	33,5	13,5		



ART.-NO.						
56260.****	50	140	16	13,6		

Garderobenhaken zweiteilig  
Einfräbvariante



ART.-NO.
56261.****

Silikonring für Garderobenhaken 56260  
Aufbauvariante  
Verschiedene Farben, auf Anfrage



ART.-NO.						
56042.****		45,8	18	23		300

Garderobenhaken zweiteilig  
Haken Zamak, Kunststoffeinlage ABS  
Exklusivmodell - auf Anfrage



ART.-NO.						
56081.****	11,9	51	17	31,5	Ø 4	350

Garderobenhaken zweiteilig  
Haken Zamak, Kunststoffeinlage ABS



ART.-NO.						
56035.****	16	65	32	32	Ø 4,2	180

Garderobenhaken zweiteilig  
Haken Zamak, Kunststoffeinlage ABS



ART.-NO.						
56147.****		54,6	30,2	31	Ø 4	400

Garderobenhaken zweiteilig  
Kunststoff, ABS



ART.-NO.						
82024.****	23	65	20,5	36	Ø 4,7	160 / 320

Garderobenhaken  
Kunststoff, ABS



ART.-NO.						
56084.****		40	8	17,7		140

Garderobenhaken  
Zamak



ART.-NO.						
50404.****		53	16,8	25		200

Garderobenhaken  
Zamak

# Klinkensysteme & Drehknöpfe



### Eine Handbreit.

Der Griff an eine Türklinke vermittelt Ihrem Kunden ein Bild über Qualität und Verarbeitung Ihres gesamten Interieurs. Hier sollten Design, Griffenerlebnis und Qualitätseindruck eine Visitenkarte für Ihr Unternehmen ergeben.

Auf Wunsch entwickeln wir auch hier eine individuelle Lösung mit Ihnen, die dem gesamten Objekt und Ihren Erwartungen entspricht.



ART.-NO.

56047.\*\*\*\*

Türdrückergarnitur mit 2 Rosetten und 2 Rosetteninnenteilen  
Exklusivmodell - auf Anfrage

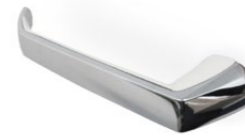

ART.-NO.

56083.\*\*\*\*

Klinke 2-teilig



ART.-NO.

56034.\*\*\*\*

Klinkenset  
Jede Klinke ist auch in 2 verschiedenen Oberflächenvariationen erhältlich.  
Hier: Chrom glänzend vorne, hinten Chrom matt



ART.-NO.

56043.\*\*\*\*

Türdrücker

56044.\*\*\*\*: Dazu gehöriger Türdrücker mit Vierkantstift



ART.-NO.

56137.\*\*\*\*

Drehknopfsystem mit Schloss 26,3 mm





ART.-NO.

56072.\*\*\*\*

Klinkensystem mit Schloss



ART.-NO.

56058.\*\*\*\*

Steckgriff

56057.\*\*\*\*: Dazu gehöriger Steckgriff mit Vierkantstift



ART.-NO.

56275.\*\*\*\*

Drehknopf mit Vierkantstift  
Exklusivmodell - auf Anfrage



ART.-NO.

56178.\*\*\*\*

Drehknopf mit Vierkantstift  
Exklusivmodell - auf Anfrage



ART.-NO.

56162.\*\*\*\*

Drehknopf mit Vierkantstift  
Exklusivmodell - auf Anfrage

Klinkensysteme



# Kabeldurchführungen & Elektrifizierung



## Nur keine Ladehemmungen.

Kabelsalat? Will niemand! Akku leer? Will erst recht keiner! Auch unterwegs möchten wir die Möglichkeit haben unsere Geräte möglichst praktisch und bequem anzuschließen, aufzuladen und zu benutzen.

Wir bieten eine Vielzahl an Lösungen für ein optimales Kabelmanagement und praktisch nutzbare Elektrifizierung an. Natürlich auch speziell auf Ihre Bedürfnisse ausgelegt. Sprechen Sie uns gerne zu diesem Thema an.



ART.-NO.

20011.\*\*\*\*

Kabeldurchführung aus Kunststoff | Ø 80 mm



ART.-NO.

20006.\*\*\*\*

Kabeldurchführung aus Kunststoff | Ø 60 mm



ART.-NO.

20084.\*\*\*\*

Kabeldurchführung aus Metall mit Bürste | Ø 80 mm



ART.-NO.

82017.\*\*\*\*

Kabeldurchführung aus Metall mit Bürste | Ø 60 mm



ART.-NO.

82565.\*\*\*\*

Point - Kabeldurchführung mit Anschlüssen für verschiedene Module wie Steckdose inkl. 2 m Verlängerungskabel, USB und RJ45 (Lan)





ART.-NO.

82774.\*\*\*\*

Kabeldurchführung mit Induktion - eckig | Ø 80 mm



reddot design award  
winner 2017



ART.-NO.

82773.\*\*\*\*

Kabeldurchführung mit Induktion - rund | Ø 80 mm



ART.-NO.

82813.\*\*\*\*

Induktionsladegerät | Ø 58,1 mm  
Untertischeinbau



ART.-NO.

82786.\*\*\*\*

Aktive USB Kabeldurchführung | Ø 60/80 mm



ART.-NO.

82785.\*\*\*\*

Tablet Halter

# Multifunktionale Lösungen



## Für jeden Wunsch zu haben.

Neue Ideen, Wünsche oder auch Probleme treten oft im Entwicklungs- oder Arbeitsprozess auf. Dann gilt es, die optimale Lösung für ein perfektes Ergebnis zu finden. Oft sind es die kleinen Dinge, die eine "ganz gute Idee" zu einem "jetzt ist es perfekt!" verwandeln können. Gerade im Bereich Caravan, Boot und Freizeit sind diese Lösungen gefragter denn je, denn nur wer sich abhebt, kann aus der Masse herausragen und seinen Kunden eine Lösung bieten, die genau auf seine Bedürfnisse zugeschnitten ist.

Confurn findet, erarbeitet und bietet solche Lösungen in Zusammenarbeit mit Ihnen. Wir sind für jeden Wunsch zu haben!





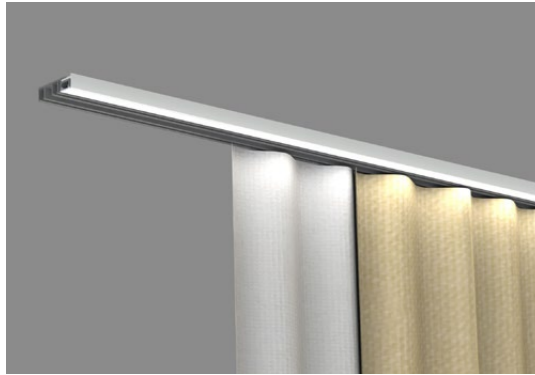

ART.-NO.		
82902.****	Leiste   Rail   Rail	
82903.****	Diffusorprofil   Diffusor profile	
82904.****	Blende   Panel   Panneau cache 14 mm	
82905.****	Blende   Panel   Panneau cache 35 mm	



Beispiel

Gardinenleistensystem - beleuchtbar

Die einsetzbare LED-Technik verleiht diesem innovativen System ein wirkungsvolles Licht mit langer Lebensdauer und erhellt den Raum mit indirekter Beleuchtung. Durch die 2-läufige Ausführung der Schiene ist die Befestigung von Ober- und Untergardine problemlos möglich. Die unifarbene Blenden sind in 2 Höhen erhältlich und mit Wunschdekor veredelbar.

Länge: 3,00 m Meterware  
 Material: Kunststoff / RAL 1001

Lieferung ohne Beleuchtung



ART.-NO.						
56235.****	54,2	35,7	83,7	35,4	Ø 4 mm	

Exklusivmodell - auf Anfrage



ART.-NO.						
56223.****	26	177,3	30	27,8	Ø 3,3	

Exklusivmodell - auf Anfrage





Variante 1  
steckbar



Variante 2  
verschraubbar



ART.-NO.	Beschreibung
82671.****	Sockel links
82672.****	Sockel rechts
82673.****	Sockel mittig
82674.****	Ecksocket
82675.****	Aluprofil

ART.-NO.	Beschreibung
82906.****	Sockel links
82907.****	Sockel rechts
82908.****	Sockel mittig
82909.****	Ecksocket
82675.****	Aluprofil

Relingsystem, bestehend aus Aluprofil und verschiedenen Zamaksockeln

Exklusivmodell - auf Anfrage



ART.-NO.

56216.\*\*\*\*

Kunststoffecke  
Exklusivmodell - auf Anfrage



ART.-NO.

56217.\*\*\*\*

Kunststoffecke  
Exklusivmodell - auf Anfrage



ART.-NO.	Länge [mm]
82680.****	802
82681.****	696
82682.****	304

Relingsystem, bestehend aus Profil 20 x 3 mm, Edelstahl gebürstet

Verschiedene Biege radien auf Anfrage realisierbar.



ART.-NO.

40010.\*\*\*\*

Tablarbodenträger inkl. Befestigungsset



ART.-NO.	Beschreibung
82825.****	Sockel
82824.****	Profil

steckbar



Relingsystem, bestehend aus Aluprofil und Zamaksocket



ART.-NO.							
56122.****	60	15	85	6,5	Ø 3,2	200	

Spiegel- oder Glasplattenhalter  
Exklusivmodell - auf Anfrage



ART.-NO.
56909.****

Multifunktionsknopf 2-teilig  
Zamak, Kunststoff  
Ring Chrom glänzend, Einlage Softtouch  
Exklusivmodell - auf Anfrage

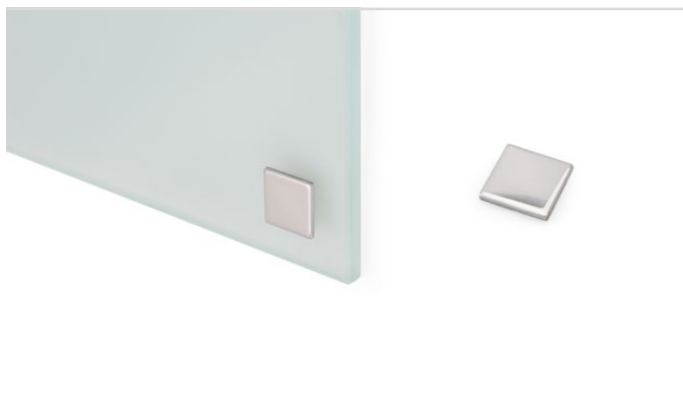

ART.-NO.						
56181.****		20	20	2		1000

Spiegel- oder Glasürapplikation, selbstklebend



ART.-NO.	ART.-NO.	ART.-NO.
56256.****	56248.****	56249.****

Rangiergriff  
Exklusivmodell - auf Anfrage

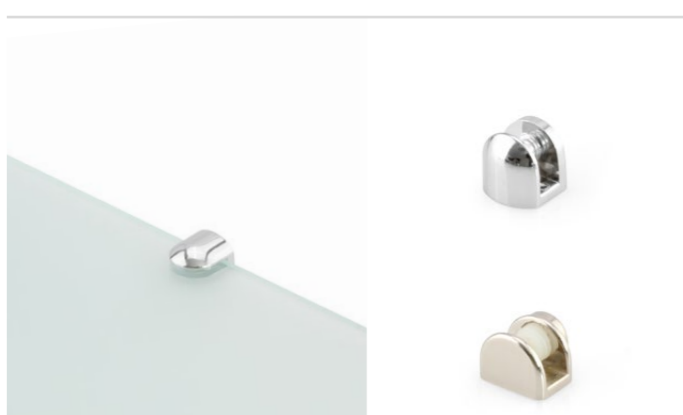

ART.-NO.

Glasbodenhalter, verschiedene Varianten  
auf Anfrage

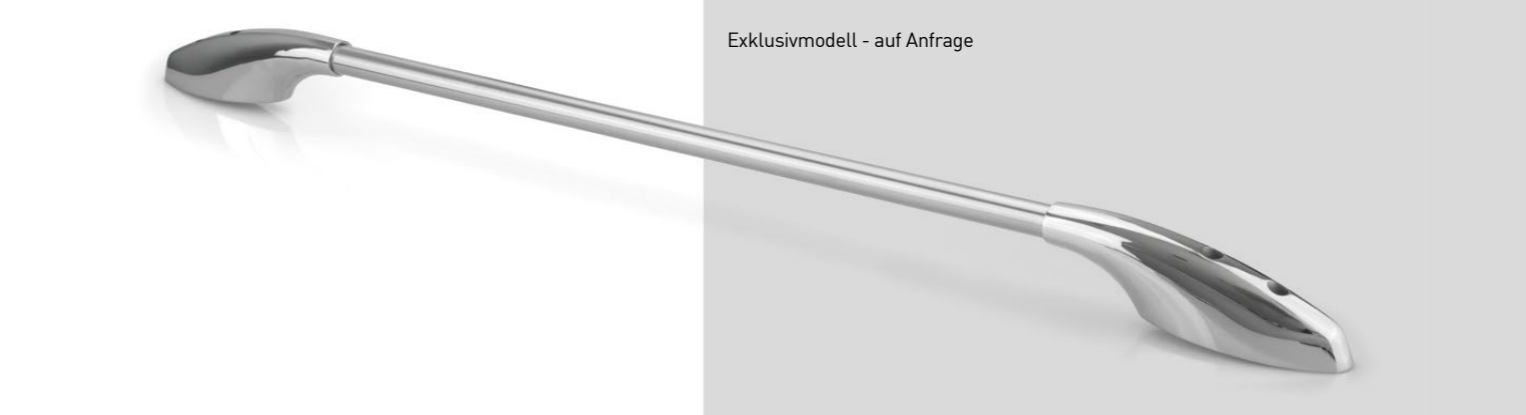

Rangier-Griffenden mit längenvariablem Rohr  
Exklusivmodell - auf Anfrage





# Länger haltbar

TFT-Halter mit Entriegelungsbügel

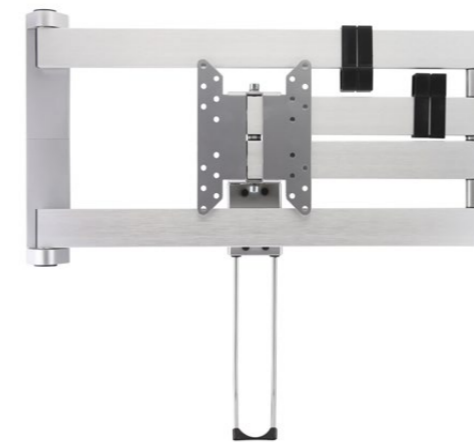

ART.-NO.

82690.\*\*\*\*

Zweiarmig  
82690.0000 Schwenkarmlänge gesamt 670 mm

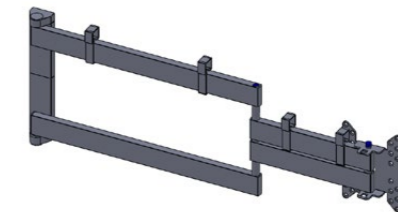

Set bestehend aus  
TV-Halterung Flat L



und Entriegelungsbügel



ART.-NO.

82690.01.0000

Einarmig  
82690.01.0000 Schwenkarmlänge gesamt 240 mm

## Abmessungen:

Breiten :	455 mm / 230 mm
Tiefe :	39 mm
Höhe :	251 mm
Material :	Aluminium/Zamak/PA
Oberfläche :	Aluminium eloxiert / schwarz

## Produkteigenschaften:

- sehr flache und platzsparende Bautiefe (39mm)
- Wandhalterung mit Schnappmechanismus zur Arretierung des Bildschirms
- einfaches Verrasten und Entriegeln über den Entriegelungsbügel
- Entriegelungsbügel wahlweise nach oben oder unten montierbar
- Entriegelungsbügel längenkonzektionierbar
- Schwenkarme gangreguliert
- optimale Kabelführung durch Kabelklipse
- modernes, zeitloses Design

20006.****	43	56103.****	13	56212.****	8	56275.****	40
20011.****	43	56104.****	8	56214.****	13	56279.****	20
20084.****	43	56106.****	10	56215.****	25	56280.****	20
40010.****	49	56107.****	25	56216.****	49	56281.****	19
53002.****	31	56112.****	37	56217.****	49	56282.****	19
53003.****	31	56115.****	29	56219.****	10	56287.****	18
53004.****	31	56117.****	29	56220.****	10	56288.****	18
53007.****	31	56120.****	7	56222.****	8	56289.****	18
53008.****	31	56122.****	50	56223.****	47	56290.****	18
54000.0101	32	56123.0300	24	56225.****	11	56291.****	21
54000.0102	32	56123.0400	24	56226.****	20	56292.****	19
54000.0501	28	56126.****	18	56227.****	20	56294.****	21
54000.0601	28	56130.****	18	56228.****	20	56316.****	19
54001.****	32	56131.****	12	56229.****	24	56317.****	20
54002.0000	28	56137.****	39	56230.****	28	56318.****	20
54003.****	32	56139.****	12	56231.****	20	56321.****	21
54004.****	32	56141.****	12	56235.****	47	56322.****	21
56026.****	25	56142.****	12	56236.****	17	56323.****	21
56031.****	25	56144.****	29	56237.****	13	56350.****	35
56032.****	37	56146.****	22	56238.****	11	56351.****	15
56033.****	20	56147.****	37	56240.****	25	56352.****	27
56034.****	39	56156.****	36	56244.****	17	56353.****	17
56035.****	37	56160.****	36	56245.****	17	56354.****	17
56041.****	8	56162.****	40	56246.****	17	56355.****	17
56042.****	36	56163.****	18	56247.****	17	56356.****	23
56043.****	39	56166.****	24	56248.****	51	56357.****	23
56045.****	10	56168.****	7	56249.****	51	56359.****	35
56046.****	11	56171.****	23	56250.****	17	56904.****	29
56047.****	39	56174.****	18	56251.****	17	56907.****	15
56058.****	40	56175.****	18	56252.****	35	56908.****	28
56061.****	25	56178.****	40	56253.****	35	56909.****	51
56072.****	40	56192.****	35	56255.****	11	56911.****	15
56080.****	27	56196.****	19	56256.****	51	56914.****	15
56081.****	36	56199.****	27	56260.****	36	56918.****	15
56083.****	39	56205.****	19	56261.****	36	82017.****	43
56084.****	37	56206.****	19	56267.****	15	82024.****	37
56089.****	27	56207.****	19	56268.****	7	82565.****	43
56099.****	27	56208.****	19	56269.****	7	82671.****	48

82672.****	48	82904.****	46
82673.****	48	82905.****	46
82674.****	48	82906.****	48
82675.****	48	82907.****	48
82680.****	48	82908.****	48
82681.****	48	82909.****	48
82682.****	48		
82690.****	53		
82690.01.0000	53		
82773.****	44		
82774.****	44		
82785.****	44		
82786.****	44		
82813.****	44		
82824.****	48		
82825.****	48		
82902.****	46		
82903.****	46		

## OBERFLÄCHEN | SURFACES | FINITIONS

ART.-NO.	FARBE	COLOUR	FINITION
****.0071	Chrom glänzend	Chrome plated	Chromé brillant
****.0073	Chrom matt	Pearl chrome	Chromé mat
****.0074	Edelstahleffekt	Satin nickel	Effet inox
****.0083	Chrom matt lack.	Pearl chrome painted	Chromé mat laqué
****.0079	Schwarz matt lack.	Black matt painted	Noir mat

## ZEICHEN | SIGNS | SCHÉMA

	Lochabstand Hole distance Entr'axe		Höhe Height Hauteur		Breite Width Largeur		Tiefe Depth Profondeur
	Durchmesser Diameter Diamètre		Gewindetiefe Depth of thread Profondeur de filetage		Verpackungseinheit Packing unit Unité d'emballage		

---

confurn | Sundernkämpe 14 | D-32549 Bad Oeynhausen  
Fon +49(0)5734 / 9609-0 | Fax +49(0)5734 / 9609-80 /-81 /-82  
[www.confurn.de](http://www.confurn.de) | [info@confurn.de](mailto:info@confurn.de)

